



3340 F
4120 F
3650 FT
4450 FT
3800 FT
4900 FTS

*otomatik
çamaşır
makinesi*

**KULLANMA
KILAVUZU**



**Bu ürün,
çevreye saygılı tesislerde
doğaya zarar vermeden
üretilmiştir.**

Değerli Müfiterimiz,

Modern tesislerde, toplam kalite ilkelerine uygun olarak üretilen ürününüzün size en iyi verimi sunmasını istiyoruz. Bunun için, bu kılavuzun tamamını ürününüzü kullanmadan önce dikkatlice okumanızı ve bir bafıvruru kaynaş olarak saklamanızı rica ederiz.



www.arcelik.com.tr



İÇİNDEKİLER

- | | |
|---|---|
| 1. Bölüm:
Teknik Özellikler | 5. Bölüm:
Bakım ve temizlik |
| 2. Bölüm:
Uyarılar | 6. Bölüm:
Montaj |
| 3. Bölüm:
Ön hazırlık | 7. Bölüm:
Pratik ve yararlı bilgiler |
| 4. Bölüm:
Program seçimi ve makinenizin çalıştırılması | |

1. BÖLÜM | Teknik Özellikler

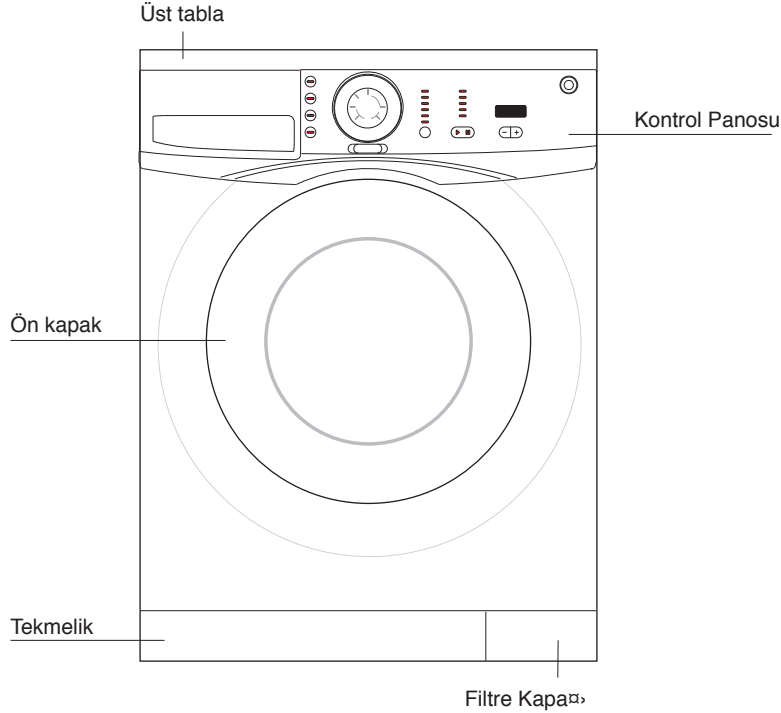

Maksimum kuru çamaşır kapasitesi (kg.)	5.5
Yükseklik (cm.)	85
Geniçlik (cm.)	60
Derinlik (cm.)	54
Net ağırlık (kg.)	68
Elektrik girifli (V/Hz.)	220/50
Toplam akım (A)	10
Toplam Güç (W)	2100
Yıkama/durulama devri (dev/dak)	52
Sıkma devri (dev/dak)(max)	
3340 F (tek su girifli)	800
4120 F (çift su girifli)	800
3650 FT (tek su girifli)	1000
4450 FT (çift su girifli)	1000
3800 FT (tek su girifli)	1200
4900 FTS (çift su girifli)	1200



Ürün kalitesini arttırmak için önceden haber verilmeksizin teknik özelliklerde değişiklik yapabilir.

Kılavuzda yer alan flekiler flematik olup ürününüzle birebir uyum içinde olmayabilir.

Ürünün üzerinde bulunan ifaretlemelerde veya ürünle birlikte verilen diğer baslı döğümanlarda beyan edilen değerler, ilgili standartlara göre laboratuvar ortamında elde edilen değerlerdir. Bu değerler, ürünün kullanım ve ortam şartlarına göre değişebilir.

Enerji Etiketlemesi Bilgileri

Marka	ARÇELİK	ARÇELİK	ARÇELİK	ARÇELİK	ARÇELİK	ARÇELİK
Model	3340 F	4120 F	3650 FT	4450 FT	3800 FT	4900 FTS
Mamül kategorisi	Önden Yüklmeli Çamaflır Makinası	Önden Yüklmeli Çamaflır Makinası	Önden Yüklmeli Çamaflır Makinası	Önden Yüklmeli Çamaflır Makinası	Önden Yüklmeli Çamaflır Makinası	Önden Yüklmeli Çamaflır Makinası
Enerji verim sınıfı	A	A	A	A	A	A
Enerji tüketimi (kWh)	1.04	1.04	1.04	1.04	1.04	1.04
Yıkama performans sınıfı	A	A	A	A	A	A
Sıkma performans sınıfı	C	C	C	C	B	B
Sıkma verimi (%)	62	62	62	62	53	53
En yüksek sıkma devri (d/d)	800	800	1000	1000	1200	1200
Kuru çamaflır kapasitesi (kg)	5,5	5,5	5,5	5,5	5,5	5,5
Su tüketimi (lt)	45	45	45	45	45	45
Program süresi (dakika)	130	130	130	130	130	130
Yıllık enerji tüketimi (kwh)	208	208	208	208	208	208
Yıllık su tüketimi (lt)	9000	9000	9000	9000	9000	9000

Yıllık tüketim değerleri, standart 60 derece pamuklu programında 200 yıkama baz alınarak hesaplanmıştır. Bu, dört kişilik bir aile için ortalama yıllık tüketime karşılık gelmektedir.

*:Enerji Etiket Programı EN 60456:1999 ve IEC 60456 Ed.4 2001

Su ve enerji tüketimi, su basıncı, sertliği ve sıcaklığı, çevre sıcaklığı, çamaflır cinsi ve miktarı, yardımcı fonksiyon seçimi ve elektrik voltajındaki değişikliklere bağlı olarak yukarıdaki tablodan farklılık gösterebilir.

- Bu ürün evde kullanılmak üzere tasarlanmıştır.
- Çamaşır makineniz 220 Volta göre ayarlıdır.
- Evinizdeki sigortanın akım değeri 16 Amperden az ise ehliyetli bir elektrikçiye 16 Amperlik bir sigorta bağlatın.
- Transformatörlü ya da transformatörsüz kullanımda, topraklama tesisatının ehliyetli bir elektrikçiye yaptırması ihmal etmeyin. Topraklama yapılmadan kullanma halinde, ortaya çıkabilecek zarardan firmamız sorumlu olmayacaktır.
- Makinenizi kullanıma hazır duruma getirmek için Arçelik Yetkili Servisi'ni, temiz su tesisatınız ve su gideriniz uygun değilse ehliyetli bir tesisatçıya çağırın.
- Makineniz asla halı kaplı zemin üzerine yerleştirilmemelidir. Aksi takdirde makineniz alttan hava alamayacağı için elektrikli parçaları aşınabilir. Bu durum ise makinenizin arızalanmasına neden olabilir.
- Makina kurulurken sıcak su ve soğuk su musluklarının doğru bağlandılarından emin olun. Aksi takdirde çamaşırlarınız yıkanırken su sızabilir ve yıpranabilir.
- Makinenin flebeke kablosu/fifli bozulduğunda mutlaka yetkili servisi çağırın.
- Su girifl hortumlarının eski olmamasına dikkat edin. Eskimifli/kullanılmıfl su girifl hortumlarınız tekrar kullanmayın. Çamaşırlarınızda leke bırakmasına neden olabilir.
- İlk çalıştırma iflemini, makinenizi çamaşır yıkamaya hazırlamak için, çamaşır yüklemeyen, deterjanlı olarak Pamuklu 90°C programında yapın. Oto tamircisi ifl kuyafeti gibi çok kirli çamaşırları yıkadıktan sonra makineyi temizleme iflemini tekrarlamayı tavsiye edilir.
- Çamaşır makinesinin performansını, makinenin, suyun ve kullanılan temizlik maddesinin bileşik etkisine de bağlıdır. Kalitesiz ve niteliğine uymayan temizlik maddeleri kullanıldığında lekeler sabitleyecektir. Lekeli çamaşırlarınızın makinenizde yıkamadan önce ilerdeki sayfalarda bahsedildiği şekilde temizlemeye özen gösterin.

Satın almış olduğunuz ürünün kullanım ömrü 10 yıldır.

Bu, ürünün fonksiyonunu yerine getirebilmesi için gerekli yedek parça bulundurma süresidir.



Üretim esnasındaki kalite kontrol iflemleri nedeniyle makinenizde bir miktar su kalmış olabilir. Bunun makinenize hiçbir zarar yoktur.

- Makineniz elektrik kesilip geldiğinde tekrar çalışacak şekilde tasarlanmıştır. Açma/Kapatma tufluna basarak programı iptal edemezsiniz. Elektrik geldiğinde makine kaldığı yerden programa devam edecektir. Programı iptal etmek için Baflla/Bekle/İptal tufluna 3 sn. basın. (Bkz.Program İptali)
- Yardımcı fonksiyon tuflarından ÖN YIKAMA tuflunun yanıp sönüyorsa, makineniz çocuk kilidi konumundadır. (Bkz. Çocuk kilidi sayfası)
- Program takip göstergesi üzerindeki DURULAMA yanıp sönüyorsa, su kesik veya musluklar kapalı olabilir. Muslukları kontrol edin. Makinenizi kapatıp tekrar çalıştırın. Arıza devam ediyorsa makinenizin fişini prizden çekin, muslukları kapatın ve yetkili servisi çağırın.
- Program takip göstergesi üzerindeki YUMUŞALTI yanıp sönüyorsa, program seçim anahtarını ara konumda bırakın. Program seçim anahtarını çevirerek programınızı tekrar ayarlayın (anahtarın en üst çeperindeki "pamuklu/sentetik/..." yazısına kadar). Arıza devam ediyorsa yetkili servisi çağırın.
- Program bafllatılmıyor veya program seçimi yapılamıyorsa, altyapı kaynaklı problemler (fişebe gerilimi, su basıncı vb.) yüzünden makine kendini korumaya almış olabilir. Bu nedenle programı bafllatamaz veya program seçimi yapamazsanız Baflla/Bekle/İptal tufluna 3 sn.basarak makineyi fabrika ayarlarına getirin.(Bkz.Program İptali)

Yetkili Servis çağırılması gereken uyarıların çoğu genel olarak altyapı kaynaklıdır.
Bu nedenle müdahale etmeden Yetkili Servisi çağırmanızı önerilmektedir.

Çamaşır yıkamaya başlamadan önce lütfen flu noktalara dikkat ediniz:

- Filtre takın mı ?
- Bofaltma hortumunu uygun flekilde bağladın mı ?
- Ön kapak kapattın mı ?
- Musluğu açtın mı ?



Makinenin montajını kendiniz yapıyorsanız lütfen ilk önce 18. sayfadaki "Montaj" bölümünü okuyunuz.

Yıkayacak çamaşırların ayrılması

Çamaşırların cinslerine (pamuklu, keten, sentetik, yünlü vb.), kirlilik derecelerine ve yıkama sıcaklıklarına göre ayrınız. Beyaz çamaşırların renklilerle birlikte yıkamayın. Çamaşırların üzerindeki kemer, kol düğmesi, tül perde kornifi düğmelerini vb. sert cisimleri çıkarın veya çamaşır filesi içine alın. Cepleri bofaltın. Fermuarları kapatın ve düğmeleri ilikleyin. Bebek çamaşırı gibi çok ufak çamaşırların körük arasına, kazan içine, pompa filtresine, hortum içine vs. kaçmaması için yastık kılıfı gibi büyük çamaşırların içine veya özel çamaşır filesine koymanız tavsiye edilir. Lekeli çamaşırlar için Pratik ve yararlı bilgiler bölümüne bakın. Makineniz "Makinede yıkanabilir" veya "Keçeleflmez" etiketi olan yünlüleri özel yünlü program ile zarar vermeden yıkayabilir. "Makinede yıkanmaz" veya "elde yıkama yapınız" yazan hassas çamaşırlar (ipek, saf yün, kaflmir vb) özel tasarlanmış elde yıkama programında yıkanabilir.

Ön kapak açılması

Bunun için kapak açma tufluna basın. Makinenin ön kapak, güvenlik için sadece makine çalışmadığında konumlarda açılabilir.

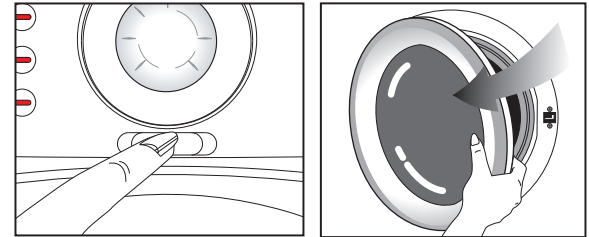

Çamaşırların makineye konulması

Çamaşırların makinenin içine açarak ve sıkılmadan doldurun. El örgüsü giysilerinizin iç yüzeylerini dışarı çevirerek makineye yerleştirin. Kapak kapattırken, kapak ile lastik körüğün arasına çamaşır sıkılmamasına dikkat edin. Ön kapak iterek kapatınız. Ön kapak iyice kapanmazsa yıkama başlamaz.

Deterjan ve yumuflatıcı seçimi

Deterjan miktarı suyun sertliğine, çamaşır miktarına ve çamaşırın kirlilik derecesine bağlıdır. Önerilen miktarlar deterjan ambalajı üzerinde yazılıdır. Eğer çamaşırlarınız az kirli ve/veya suyunuz düflük sertlikte ise deterjan ambalajlarında önerildiği gibi daha az miktarda deterjan kullanınız. Aksi takdirde aklı köpük ile karşılaşabilirsiniz.

Makinenizde, otomatik çamaşır makineleri için geliştirilmifl deterjan kullanımalıdır. Klor ya da kükürt içeren beyazlatıcı maddeleri kullanmaktan kaçınınız.

Toz deterjan ve yumuflatıcıyı deterjan çekmecesinin uygun bölmelerine koyunuz ve deterjan çekmecesini kapatınız.

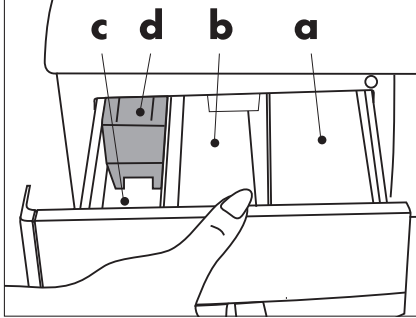

- a. Bölme I, ön yıkama için toz deterjan gözü.
- b. Bölme II, ana yıkama için toz deterjan gözü.
- c. "8", yumuflatıcı gözü
- d. Sifon



Perde programında ön yıkama otomatik olarak yapılır. Ön yıkama deterjanlı veya deterjansız yapılabilir.



Yumuflatıcıyı ambalajında önerildiği kadar (genellikle < 100 ml; yani 1 çay bardağı) doldurun. "MAX" ifliaretili yeri asla geçmeyin. Daha fazlası sifon (d) yoluyla yıkama suyuna karışır ve ziyan olur. Bu durumda yumuflatıcıyı yeniden doldurmanız gerekebilir. Yumuflatıcı zamanla koyulaşırsa içine biraz su koyarak sulandırılmak gerekir. Çünkü koyu yumuflatıcı sifonu tıkır ve akıflı engelleyebilir.

Kontrol panosu

4900 FTS

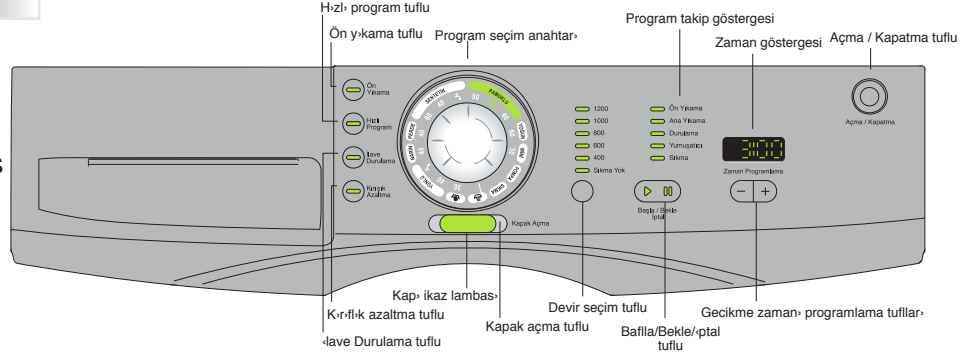

3800 FT

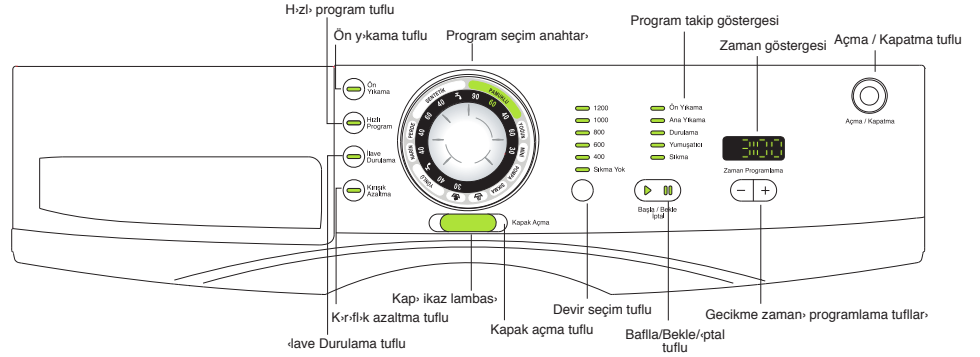

3650 FT

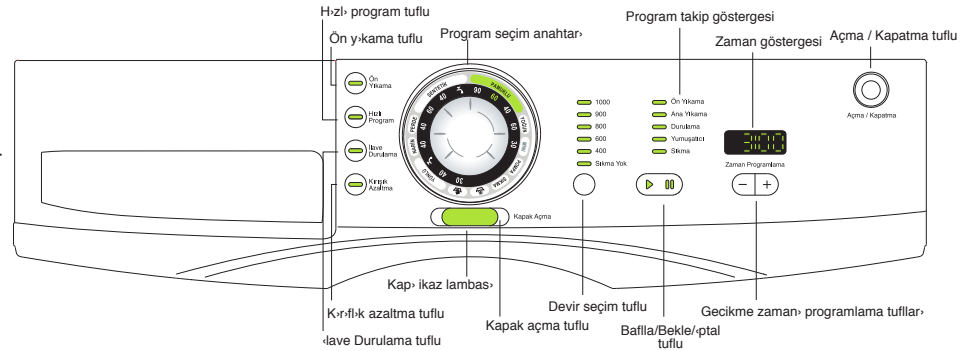

4450 FT

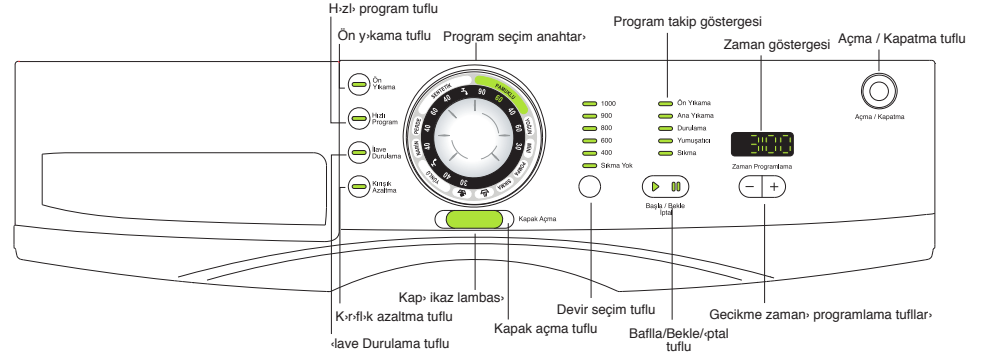

3340 F

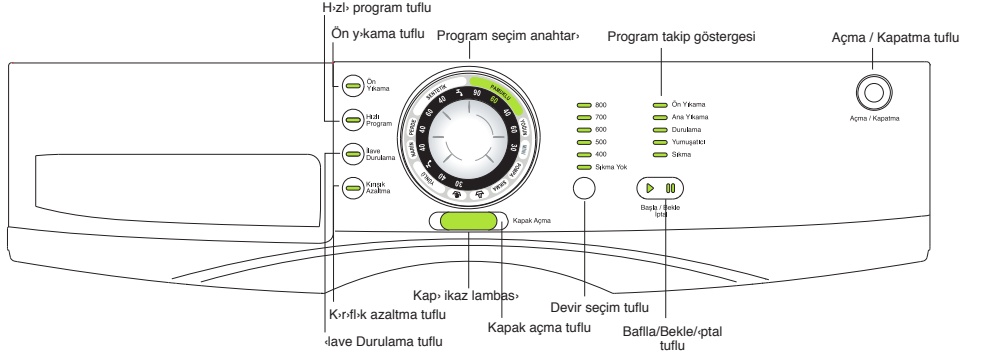

4120 F

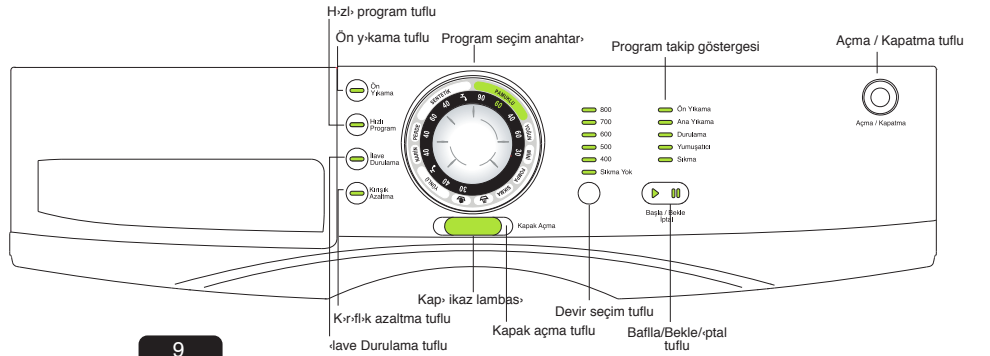

Ön Yıkama

Çok kirli çamaşırları yıkamak için pamuklu ve sentetik programlarda bu fonksiyonu kullanabilirsiniz.

Hızlı Program



















Çok kirli olmayan çamaşırların yıkama süresinin kısaltılmasını sağlar ve durulama sayısını azaltır. Bu fonksiyon pamuklu ve sentetik programlarda kullanılabilir. Program süresini yaklaşık 45 dakika kısaltır.

Ekstra Durulama

Bu fonksiyonu kullanarak mevcut durulama sayısını arttırabilirsiniz. Böylece hassas ciltlerin çamaşırlar üzerinde kalabilecek deterjandan dolayı etkilenme riski azalmış olur.

Kırlık Azaltma

Kırlıktan istenmeyen çamaşırlar bu fonksiyon ile birlikte yıkanabilir. Bu fonksiyon pamuklu, yün, sentetik ve narin programlarda seçilebilir. Böylece çamaşırlarda olabilecek kırlıklar en aza indirilmiş olur. Kırlık azaltma seçildiğinde ilgili program için önerilenden daha az çamaşır yüklenmesi daha iyi sonuç verecektir. Böylece özel yıkama ve sıkma profili ile olabilecek kırlıklar azaltılarak çamaşırlar kolay ütülenebilir hale gelecektir.

3800 FT 4900 FTS	3650 FT 4450 FT	3340 F 4120 F
 1200	 1000	 800
 1000	 900	 700
 800	 800	 600
 600	 600	 500
 400	 400	 400
 Sıkma Yok	 Sıkma Yok	 Sıkma Yok

Devir Seçim Tuflu

Devir seçim tuflunu kullanarak, çamaşırların makinенizin modeline göre 1200 d/d-1000 d/d veya 800 d/d ya kadar seçebilirsiniz. Makineniz çamaşırların korumak için, sentetik programlarda 800 d/d'nin üzerinde, yünlü programlarda 600 d/d üzerinde, sıkma devri seçimine izin vermeyecektir. Çamaşırların sıkma yapmasını isterseniz "Sıkma Yok" seçeneğini kullanın.



4. BÖLÜM Program seçimi ve makinenizin çalıştırılması

Çamaşır makinenizin fişini takın. Açma/Kapatma anahtarına basarak makinenizi açın. Kapak açma tufluna basarak ön kapak açsın. Çamaşırlarınızı, önerilen maksimum yükleme kapasitesini aşılmadan yükleyin, kapakı kapatın. Program Seçim Tablosuna bakarak çamaşırınızın cinsine, miktarına, kir derecesine ve yıkama sıcaklıklarına göre uygun programı belirleyin. Program seçim anahtarını yıkama yapmak istediğiniz program - sıcaklık konumuna getirin. Seçtiğiniz programa bağlı olarak uygun devri seçin. Kullanmanız gereken yardımcı fonksiyon tuflarına basın.

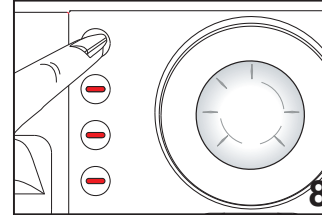
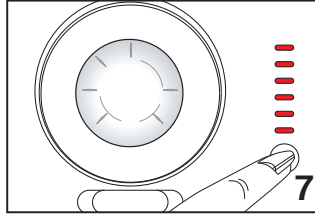
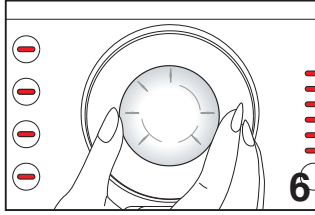
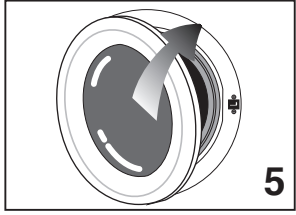
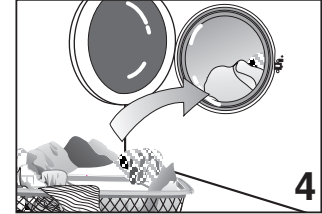
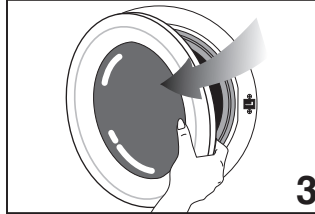
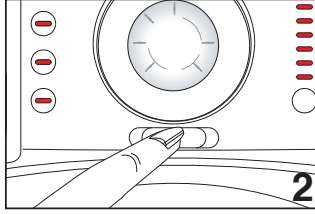
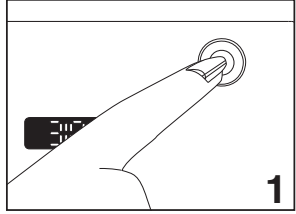

Ardından, makineniz için uygun deterjan ve yumuşatıcıyı koyarak deterjan çekmecelerini kapatın. Baflla/Bekle/ptal tufluna basarak makinenizi çalıştırın. Bu esnada Baflla/Bekle/ptal tuflunun ışığı yanar. Makineniz çalışırken makinenizin hangi adımda olduğunu program göstergesinden takip edebilirsiniz.

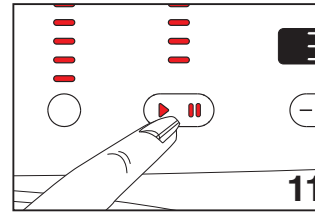
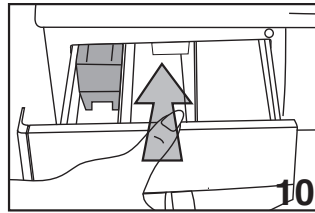
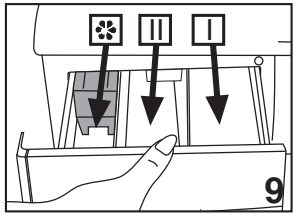

Program seçim tablosu

Program	Çamaflır tipi	Azami Yük (kg)	Program Tanım›	Program Süresi (dk)	Su tüketimi (lt)	Enerji tüketimi (kWh)	Ön Yıkama	Hızlı Program	İlave Durulama	Kırlık Azaltma
Pamuklu 90	Çok kirli ›s›ya dayan›kl› pamuklu, keten	5.5	Ana yıkama/ 3 durulama/ 3 ara s›kma /Son S›kma	136	55	2.30	•	•	•	• (kapasite 2.5kg)
Pamuklu 60*	Normal kirli ›s›ya dayan›kl› pamuklu, keten	5.5	Ana yıkama/ 3 durulama /3 ara s›kma /Son S›kma	135	45	1.04	•	•	•	• (kapasite 2.5kg)
Pamuklu 40	Az kirli veya ›s›ya hassas pamuklu	5.5	Ana yıkama/ 3 durulama/ 3 ara s›kma /Son S›kma	125	45	0.65	•	•	•	• (kapasite 2.5kg)
Yün 60	Çok kirli ›s›ya dayan›kl› pamuklu, keten (bebek ve iç çamaflırlar vb)	5.5	Ana yıkama/ 4 durulama/ 4 ara s›kma /Son S›kma	159	60	1.30			*	• (kapasite 2.5kg)
Sentetik 60	Normal kirli ›s›ya dayan›kl› pamuklu/sentetik karflım›	2.5	Ana yıkama/ 3 durulama/ 3 ara s›kma /Son S›kma	112	50	0.95	•	•	•	• (kapasite 1.5kg)
Sentetik 40	Az kirli veya ›s›ya hassas pamuklu/sentetik karflım›	2.5	Ana yıkama/ 3 durulama/ 3 ara s›kma /Son S›kma	102	50	0.55	•	•	•	• (kapasite 1.5kg)
Sentetik Soğuk	Çok Az kirli veya ›s›ya hassas pamuklu/sentetik karflım›	2.5	Ana yıkama/ 3 durulama / 3 ara s›kma /Son S›kma	90	50	0.15	•	•	•	• (kapasite 1.5kg)
Perde 40	Tül perdeler için özel program	2	Ön yıkama/ Ana yıkama/ Ara s›kma yok / Özel kırlık açma son s›kma	130	65	0.50	*		*	*
Narin 40	Narin, Hassas sentetik,pamuklu karflım›	2	Ana yıkama/ 3 durulama/ Ara s›kma yok/ Son S›kma	66	55	0.35			•	• (kapasite 1.5kg)
Yünlü 40	Yünlü ve makinada yıkanabilir etiketi olan hassas karflımlar	1.5	Ana yıkama/ 3 durulama/ 1 Ara s›kma / Son S›kma	60	50	0.30			•	
Yünlü Soğuk	Yünlü ve makinada yıkanabilir etiketi olan hassas karflımlar	1.5	Ana yıkama/ 3 durulama/ 1 Ara s›kma / Son S›kma	53	50	0.04			•	
Elde Yıkama 30	pekli, kâflmir, makinada yıkanamaz etiketi olan çamaflırlar için özel program	1	Ana yıkama/ 2 durulama/ Ara s›kma yok / Son S›kma	43	35	0.15				
Mini	Çok az kirli ve az miktardaki çamaflırlar için özel program (1 kez kullanılmıflı eflofman, havlu vb)	2.5	Ana yıkama/ 2 durulama/ Son S›kma	30	50	0.17				
Durulama	Durulama Program›	5.5	3 durulama/ 2 ara s›kma/ Pamuklu Son S›kma	50	35	0.15				
S›kma	S›kma Program›	5.5	Pamuklu Son S›kma	15	-	0.08				
Pompa	Pompa Program›	-	Pompa	2	-	-				

*: Enerji Etiketli program› (EN 60456-TS 190)

*: Seçilebilir

*:Otomatik olarak seçilir ve iptal edilemez.

Su ve enerji tüketimi, su basıncı, sertliği ve sıcaklık, çevre sıcaklık, çamaflır cinsi ve miktarı, yardımcı fonksiyon seçimi ve elektrik voltajındaki dalgalanmalara bağlı olarak yukarıdaki tablodan farklılık gösterebilir.

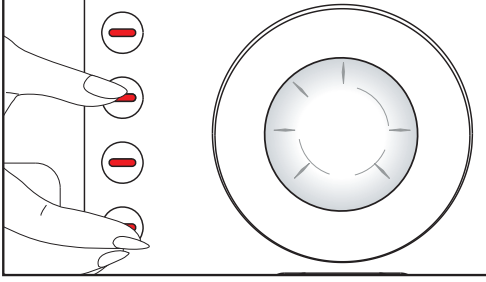

Çamaflır y>karken tuflara basıldıđında makinенizin program akıflnın etkilenmemesi için makinенizde çocuk kilidi bulunmaktadır. Çocuk kilidi için y>kama iflemi baflladıktan sonra yukarıdan afluđya ikinci ve dördüncü sıradada bulunan yardımç fonksiyon düđmelerine aynı anda basın (üç saniye boyunca). Ön y>kama yardımç fonksiyonu sürekli olarak yanıp sönecektir. Çocuk kilidi, çamaflır makinенizin Açma/Kapatma anahtarı hariç bütün tufların iflevlerini yapmaların engelleyecektir.

Program sonunda kapıyı açmak veya program sırasında programa müdahale etmek için çocuk kilidini açmanız gerekir. Bunun için aynı tuflara basarak çocuk kilidini devreden çıkarın. Çocuk kilidi modunda olduğunu gösteren ön y>kama yardımç fonksiyonunun yanıp sönmesi sona erecektir.



Makine çalışırken program seçim anahtarı üzerindeki seçilen programın ışıkları yanar. Eğer seçilen programın ışıkları yanmıyorsa makinenin program seçim anahtarı çevrilmiş ve konumu değiştirilmiş olabilir. Bu durumda program seçim anahtarını çevirerek doğru programda program ışıklarının yanmasını sağlayın.

Açma/Kapatma

“Açma/kapatma” anahtarına basarak makineyi program seçimine hazır hale getirebilirsiniz. “Açma/Kapatma” tufluna basıldığında kapı ikaz lambası “kapı açılabilir” anlamında yanar. Makinenin panosunda ayarlı bulunan programa göre ilgili program, devir ve zaman bilgilerinin ifadeleri yanar. Makineyi kapatmak için tekrar “Açma/Kapatma” anahtarına basılır. Bu sırada ekranda “Baflla/Bekle/iptal” tuflunun  yanar. Bu, programın baflladığı anlamına gelir.

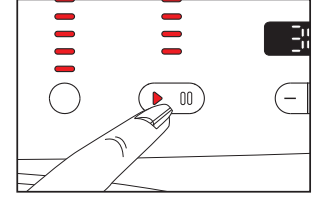
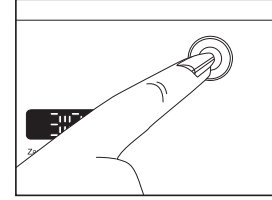

“Açma/Kapatma” tufluna basılması kesinlikle programın baflladığı anlamına gelmez. Makinenin programa bafllaması için “Baflla /Bekle/iptal” tufluna basmanız gereklidir.

Fonksiyon Seçimi

Seçilen programa bağlı olarak seçilebilen yardımcı fonksiyonlar her bir fonksiyona ait tufla basılarak seçilir. Seçilen fonksiyonun ifadesi yanar.

Bazı yardımcı fonksiyonlar beraber seçilmediklerinden birine basıldığında diğeri söner. Örneğin pamuklu programında ön yıkama ve hızlı program beraber seçilmez. Ön yıkama programı seçildikten sonra hızlı program tufluna basılır ise hızlı program tuflunun ifadesi yanar, ön yıkama fonksiyonunun ifadesi söner.

Program Akışı

Makine çalışmaya baflladıktan sonra program takip göstergesindeki ilgili ifade seçilen programa göre yanar. Bu esnada makinenin sağ tarafındaki zaman göstergesinde ilgili programın bitiş süresi gösterilmektedir. (Sadece 4450 FT, 3650 FT, 3800 FT, 4900 FTS modellerinde mevcuttur) Program ilerledikçe zaman göstergesinde gösterilen süre azalacaktır. Her adım atlandığında bir önce gerçekleştirilen adımların ifadeleri ile beraber yanar.

Ön yıkama program takip adımı sadece “ön yıkama” yardımcı fonksiyonu seçildiğinde yanar.

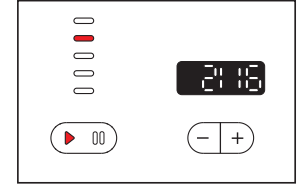

Çamaşır ilave özelliği

Makineye Baflla/Bekle/iptal tufluna basarak bekleme konumuna alın. Makine içerisindeki su seviyesi uygun ise 1-2 dakika sonra kapı ikaz lambası yanar. Makine yeni çamaşır yüklemeye hazır hale gelir. Eğer bu süre sonunda kapı ikaz lambası yanmıyor ise makine içerisindeki su seviyesi veya su sıcaklığı, kapı açılması için uygun değildir ve çamaşır ilave edilemez. Ön kapağı açıldığında içerideki su sıcaklığı 50 C olmalıdır. (Bkz. Program iptal) Bu işlem, yıkama sırasında yapılsa daha az deterjan koyarak ağırlı köpürme önlenir.

Çamaşır ilave etmekten vazgeçerseniz “Baflla/Bekle/iptal” tufluna tekrar basarak programı bafllatabilirsiniz.

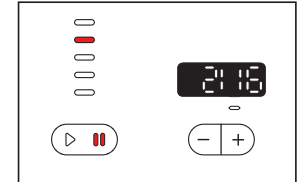

Program Sonu

Program sonlanacađı sırada program takibi göstergesindeki tüm ledler yanar. Zaman göstergesindeki süre kapı açılması için 1-2 dakikadır. (Sadece 4450 FT, 3650 FT, 3800 FT, 4900 FTS modelleri için geçerlidir) Bu süre sonunda kapı ikaz lambası yanar.

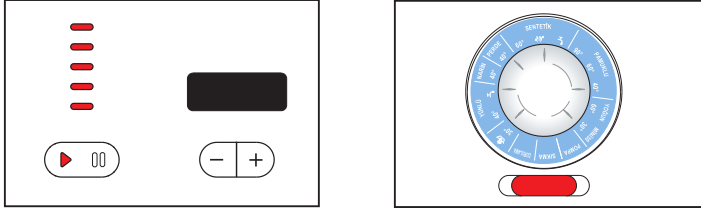

Program bittikten sonra pano üzerindeki tüm ledler ayarlı olan son programa göre yanar. Program gösterge zamanı ayarlı olan programın süresini gösterir ve makine ikinci bir çalışmaya hazır hale gelir.

Makineyi kapatmak için “Açma/Kapatma” anahtarına basın.

Çamaşırların bofaltılması

Makineniz, programlar sona erdiğinde kendiliğinden durur. Muslukları kapatın. 1-2 dakika sonra kapı ikaz lambası yandıında tufla basarak kapı açın. “Açma/Kapatma” anahtarına basarak makinenizi kapatın. Çamaşırları çıkardıktan sonra ön kapıyı açarak makinenin içini havalandırın. Kırüün içini kontrol edin ve silin.

Program Baflama Süresini Geciktirme (Sadece 4450 FT, 3650 FT, 3800 FT, 4900 FTS modellerinde mevcuttur)

Makinenin sađ tarafında bulunan zaman göstergesinden programa bafllamadan önce gecikme yapabilirsiniz. Bu sayede programın istenilen süre sonunda bitmesini sađlanmıfl olur. Gecikmeleri 30 dakikalık zaman dilimleri ile ilerletebilirsiniz. Gecikme süresini ayarladıktan ve elinizi “+” veya “-“ tuflarından çektikten sonra göstergede normal program süresinin üzerine gecikme süresi eklenerek programın bitiş süresi gösterilir.

Örneğin normal program süresi 2 saat 16 dk. olan bir programa 2 saat gecikme uygulamak istediğinizde zaman gösterge ekranındaki “+” tufluna 2 saat gecikme ayarlanacak flekilde ilerletin. Elinizi tuftan çektikten sonra toplam süre 4,16 dk. olarak görülecektir.

Gecikme yapıldıktan sonra programın bafllaması için mutlaka “Baflla/Bekle/ptal” tufluna basılması gerekir. Programın 2 saat sonra bafllayacaktır.

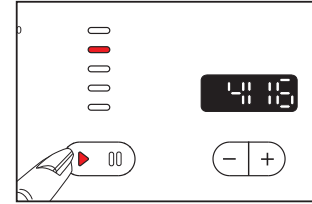
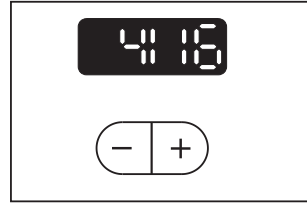
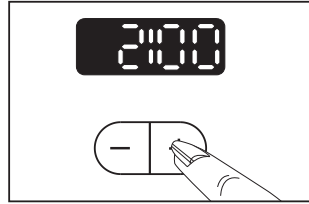
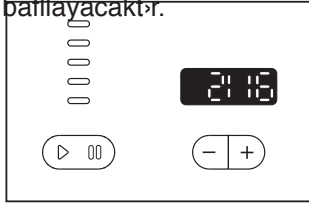

Program iptali

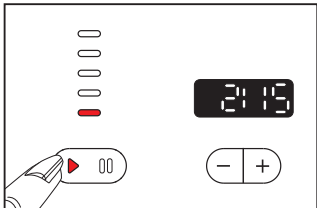
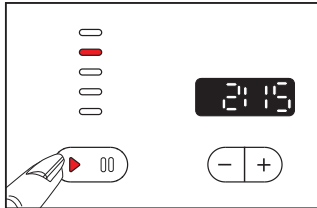

Programın baflında seçili programı iptal etmek istediğimizde “Baflla/Bekle/ptal” tufluna 3 sn. süre ile basılır. Bu süre sonunda “Baflla/Bekle/ptal” tuflunun ışık sönererek seçili programın ışıklar yanar ve program ayarları tekrar yapılabilir.

Programın ortasında iptal işlemi yapmak istediğimizde “Baflla/Bekle/ptal” tufluna 3 sn. bastıktan sonra program takip göstergesindeki ışık “sıkma” konumuna gider. Makine pompa yapar ve kap açılabilir. Kaz lambasının yanması için 1-2 dk. beklemek gerekir.

5. BÖLÜM Bakım ve temizlik

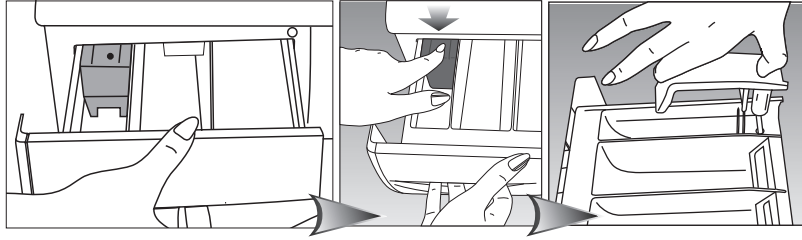

Deterjan çekmecesini

Toz deterjan artıkları zamanla deterjan çekmecesinde birikebilir. Deterjan çekmecesini temizlemek için flekildeki gibi yumuflatıcı gözündeki sifonun ifliaretli noktasına basarak, çekmeceyi kendinize doğru çekiniz. Çekmeceyi lavaboda bol suyla yıkayınız.

Sifon

Sifon (deterjan çekmecesini içindeki renkli parça) kirlendiğinde temizlemeyi ihmal etmeyin. Sifonu yerinden çıkarmak için önce deterjan çekmecesini çıkarın. Tıkanmaması için içindeki yumuflatıcı artıklarını temizleyin. Temizledikten sonra sifonu yerine takıp iyice oturup oturmadığını kontrol edin.

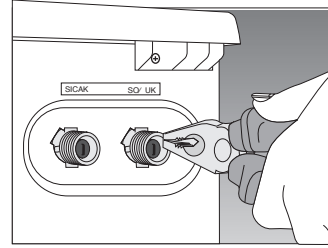

Girifli suyu filtreleri

Makinenin arkasına yerleştirilmifli olan su girifli vanaların ucunda ve su girifli hortumların musluğuna takıldığında düz ucunda birer adet filtre vardır. Bu filtreler suyun içindeki yabancı maddelerin ve pisliklerin makineye girmesini önler. Filtrelerin kirlendiğinde temizlenmesi gerekir. Bunun için, muslukları kapatınız. Su girifli hortumları çözünüz. Su girifli vanadaki filtrelerin üzerini ince bir fırça ile temizleyiniz. Filtreler çok kirlili ise pense ile yerinden çekip temizleyebilirsiniz. Su girifli hortumların düz ucunda bulunan filtreleri ise contası ile beraber yerinden elle çıkarıp, musluk altında iyice temizleyiniz. (Tek (soğuk) su girifli makinalarda 2 adet, çift (sıcak-soğuk) su girifli makinalarda 4 adet filtre vardır.)

Hortum

Özellikle soğuk bölgelerde don tehlikesi olduğundan, makineniz soğuk bir yerde duruyorsa kullanılmadığında pompa ve hortumlarda kalan suyun pompa filtresi çıkartılarak boflaltılması gerekir. Su girifli hortumları da musluktan sökölerek boflaltılmalıdır.

Pompa filtresinin temizlenmesi

Makinenizde y>kama suyunun tahliyesi esnasında düme, kumafli lifi gibi yabanc> maddelerin pompaya girmesini önleyerek pompanın ömrünü uzatan bir filtre sistemi vardır. Filtrenin kirlendikçe temizlenmesi faydalıdır.

Bunun için:

Önce makinenizin filini çekin. Makinanın sağ alt köflesindeki filtre kapağını, kapağın üzerindeki ifaretli alana bastırarak açın.



Sıcak su tehlikesi: Makinanın içinde 15 lt. , 90°C sıcaklıkta su olabilir. Filtreyi dikkatli açın.

Filtreyi açmadan önce, makinanın içindeki suyu pompa çıkıflı hortumuyla boflaltın. Pompa çıkıflı hortumunu yuvasından çekin. Suyu boflaltmak için uygun bir kap ayarlayın, hortumun tıpasını açın. Hortumdan su boflalmas> bittiğinde tıpasını takarak yuvasına yerlefltirin. Filtreyi çevirerek açın, içeride kalan suyu (max 30 ml) filtre kapağına boflaltın. Filtre içinde kalan kalıntıları varsa temizleyin. İliniz bitince filtreyi saat yönünde çevirerek kapatın. Filtre kapağını bastırarak kapatın.



Dikkat!
Filtre ve hortum tıpası yerine tam oturmazsa su kaçırır.

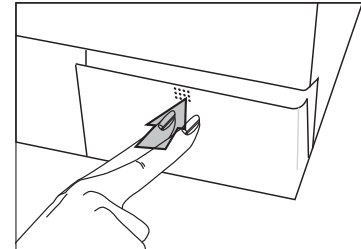
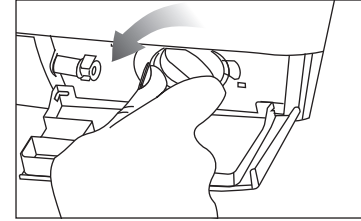
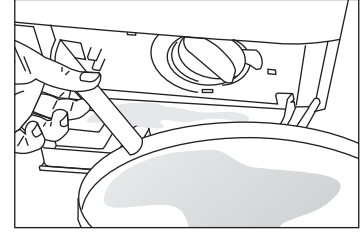
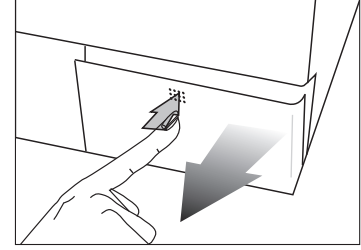

İlk montaj işlemi yetkili servis tarafından ücretsiz olarak yapılacaktır. Tesisatınız hazır değil ise ehliyetli bir tesisatçı tarafından gerekli hazırlıklar yapılmalıdır.

1. Nakliye emniyetlerinin çıkarılması

Makine çalıştırılmadan önce nakliye emniyetlerinin kesinlikle çıkarılması gerekir. Bunun için,

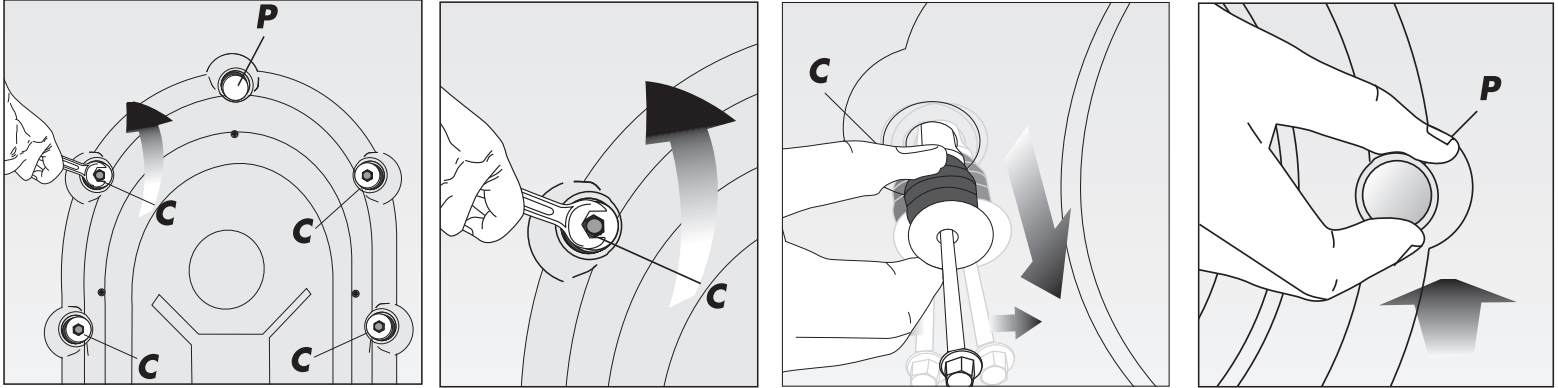

1. "C" civataları uygun bir anahtar yardımıyla saat yönünün tersine çevrilerek iyice gevşetilir.
2. Nakliye emniyetleri çekilerek çıkarılır.
3. Nakliye emniyetlerinin boflattığı deliklere, ambalaj torbasındaki "P" plastik tapalar, ok yönünde itilerek takılır.



Lütfen dikkat! Herhangi bir nakliye sırasında tekrar kullanmak üzere nakliye emniyetlerini saklayın. Çamaşır makinенizi, yine nakliye emniyetleri takılı olarak taşıyın.

2. Ayaklar›n ayarlanmas›

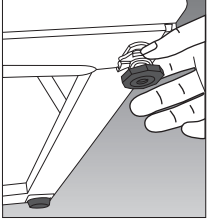

Makinenizin daha sessiz ve titreflimsiz çal›flabilmesi için, ayaklar›n›n üzerinde düzgün ve dengede durmas› gerekir. Makinan›z›n dört ayađ› ayarlanabilir. Önce plastik kontra somununu gevşletiniz. Ayađ› ayarlayarak dengeyi sağlad›ktan sonra plastik kontra somunu yukarı doğru sık›fltır›n›z.

3. Su bağlant›lar›

a) Su girifl hortumu

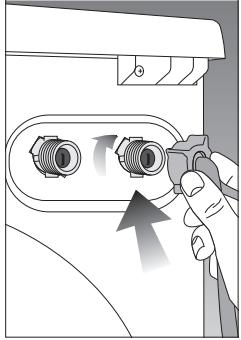

Makine ile birlikte verilen özel hortumlar makine üzerindeki su girifl vanalar›na bağlan›r. Kırmızı hortum veya kırmızı yazılı hortum sıcak su girifli, mavi veya mavi yazılı hortum ise soğuk su girifli içindir.

Bađlant› yerlerinde oluflabilecek su s›zmalara›n› engellemek için, hortum üzerine veya ambalaj› içine (çift su girifli modellerde 4 adet, diđer modellerde 2 adet) lastik conta konmuftur. Bu contalar›n›, hortumun her iki taraf›ndaki bađlant›larda kullan›lmas› gerekir. Makina taraf›ndaki contalar hortum filtre kanal›na oturulmalıdır.

Bađlant› yerleri su bas›nc› altında olduđu için, bađlant› yapıld›ktan sonra musluklar› sonuna kadar aç›n›z. Bađlant› yerlerinin su s›zd›rmazlıđ›n› kontrol ediniz. Ortaya ç›kabilecek su kaçaklar›n› ve bunun vereceđi zararlar› önlemek için, makineyi kullanmad›đ›n›z zamanlarda, musluklar› kapalı tutunuz.

Musluktan en az 1, en çok 10 bar basınçla su akmas› makinenizin verimli çal›flmas›n› sağlayacaktır. (Pratik olarak 1 bar, tam aç›lm›fl musluktan 1 dakikada 8 litreden fazla su akmas› demektir.)

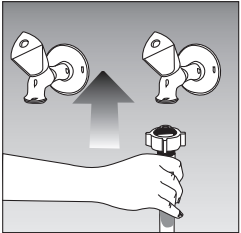

Makineye, hortumun dirsekli ucunu tak›n›z. Hortumun somunlar›n› el kuvveti ile sık›n›z, İngiliz anahtar kullanmay›n›z.

4120 F, 4450 FT ve 4900 FTS modelleri kör tapa kullan›larak tek su girifli olarak da kullan›labilir. Kör tapa sıcak su vanasına bağlanmalıdır. Bađlant› yerinden su s›zmas› için lastik conta kullan›lmalıdır.



Tek su girifli ürünü sıcak su musluđuna bağlamay›n. Y parça ile bağlanan çift su girifli ürüne ve tek su girifli ürünlere 40°C üzeri su bağlanmas› durumunda ürün korumaya geçebilir.

b) Su boflaltma hortumu

Su boflaltma hortumu lavabo ya da kvet kenarına takılabilir. Hortum kırılmamalıdır. Boflaltma hortumu lavabo ya da kvete asıldığında, hortum dirseđi parçasıyla dflmeyecek flekilde sabitlenebilir.

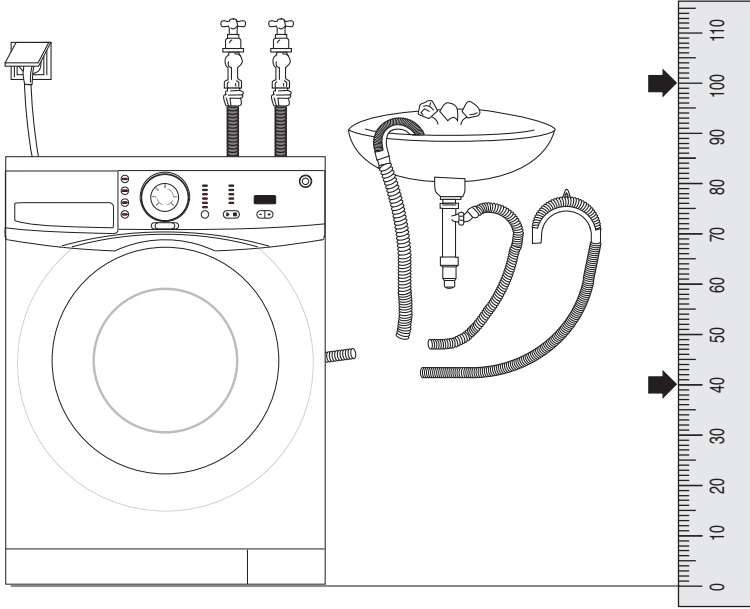

Boflaltma hortumunun ucu, dođrudan kirlı su boflaltma deliđine ya da lavabonun okđl dirseđine takılan zel uca bađlanabilir. Hortum, en az 40, en ok 100 cm ykseđe takılmalıdır.

4. Elektrik bađlantısı



amađlır makinesinin ana flebeke kablosu ucundaki topraklı fiftini, mutlaka uygun voltaj ve akımla beslenen topraklı prize takınız.

7. BÖLÜM

Pratik ve yararlı bilgiler

Aflarda vereceğimiz leke çıkarma reçeteleri yalnızca yıkanabilir dokumalar için uygulanabilir. Özel cins kumaflar için üreticinin önerilerine uyulmalıdır.



Alkollü içkiler: Önce soğuk suyla daha sonra gliserin ve suyla silinip sirkeli suyla durulanmalıdır.



Ayakkabı cilası: Kumaflı zedelemekten önce cilayı yavaşça kazayınız. Deterjanla ovalayarak durulayınız. Çıkmazsa 2 ölçü suya 1 ölçü saf alkol (96°) koyarak ovalayınız. İlk suda yıkayınız.



Çay ve kahve: Lekeli kumaflı bir kap azağına gerek üzerine kumaflı cinsinin dayanabileceği kadar sıcak su dökünüz. Çamaşır tipi uygun ise çamaşır suyu ile yıkayınız.



Et suyu-yumurta: Leke kurumuyorsa kalıntıları çıkartıp soğuk suya bastırılmıfl bir sünger veya yumuflak bezle siliniz. Deterjanla ovalayarak sulandırılmıfl çamaşır suyuyla yıkayınız.



Hardal: Lekeye gliserin sürüp deterjanla ovalayarak yıkayınız. Leke çıkmıyorsa alkolle siliniz. (Renkli ve sentetik kumaflarda 1 ölçek alkol, 2 ölçek su karılmıfl kullanılmıfldır.)



Çikolata ve kakao: Bir süre soğuk suya bastırınız. Sabunla veya deterjanla ovaladıktan sonra, kumaflı cinsinin izin verdiği sıcaklıkta yıkayınız. Yağ lekesi kalmıflsa oksijenli su (%3 oranında) ile siliniz.



Domates salçası: Birikintileri kazıyıp soğuk suda 40 dakika kadar bastırınız. Deterjanla ovalayarak yıkayınız.



Çiklet: Çikletin üzerine bir parça buz koyup lekeyi sertleştiriniz. Kumaflı zedelemekten önce çikleti kazayınız.



Gres ve yağ lekesi: Önce kalıntıları silip lekeyi deterjanla ovalayınız. İlk sabunlu suda yıkayınız.



Mürekkep: Lekeli yeri soğuk suya tutarak mürekkepli suyun akması bitene kadar bekleyiniz. Daha sonra limonlu su ve deterjanla ovalayınız. Beş dakika bırakıp yıkayınız.



Kan lekesi: Soğuk suda 30 dakika kadar bastırınız. fiayet leke çkm-yorsa aynı sürede su+amonyak (4 litre suya 3 çorba kaflı amonyak) karflı-m-na bastırınız.



Krema, dondurma ve süt: Soğuk suya bastırıp lekeli yeri deterjanla ovalayınız. Çkm-yorsa kumafı uygun ölçüde beyazlatıcı uygulayınız.



Küf: Küf lekeleri kısa süre içinde temizlenmelidir. Leke deterjanlı suyla yıkanmalı, çkm-yorsa oksijenli suyla (%3 oranında) silinmelidir.



Yağlı boya: Leke kurumadan tiner kullanılarak çkarılmalıdır. Daha sonra deterjanla ovalanıp yıkanır.

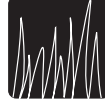

Ot lekesi: Lekeyi deterjanla ovalayınız. Kumafı beyazlatıcı kullanılabılır cinstense, çamafır suyu ile yıkayınız. Yünlüler alkolle ovalanmalıdır. (Renkliler için 1 ölçü saf alkol+2 ölçü su karflı-m)



Yanık lekesi: Kumafı beyazlatıcı kullanmaya elverişli ise yıkama suyuna ilave edilebilir. Yünlülerdeki fazla yağlar için leke üzerine oksijenli suya batırılmıfl bir bez örtülür. Bunun üzerine kuru bir bez konarak ütülenir. yice durulanır ve yıkanır.



Meyve: Lekeli kumafı bir kap ağına gerekerek üzerine soğuk su dökünüz. Leke sıcak su kullanılmadan soğuk su ile silinmeli ve gliserin uygulanmalıdır. Birkaç saat bekletildikten sonra, birkaç damla beyaz sirke ile silinip durulanmalıdır.

Çamafırlarda rastlanan uluslararası ifaretlerin anlamları



Yıkama suyu sıcaklığı



Çamafır suyu kullanılabılır



Çamafır suyu kullanılmaz



Çamafır makinesinde yıkanmaz

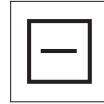

Düz bir yere sererek kurutma tavsiye edilir



Kesinlikle suyla yıkanmaz



Kimyasal metotla temizlenebilir



Sıcak ütüyle ütülebilir



Kuru temizleme verilmez

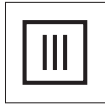

Sıkmadan asarak kurutma tavsiye edilir

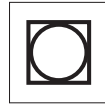

Santrifüjli makinede kurutulabilir



Santrifüjli makinede kurutulmaz



ipe asarak kurutma tavsiye edilir

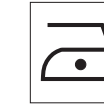

Ilık ütüyle ütülebilir



Temizleyiciye verilebilir

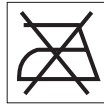

Ütülenmez



Garanti ile ilgili olarak Müşterinin Dikkat Etmesi Gereken Hususlar

Arçelik tarafından verilen bu garanti, Çamaşır Makinesi'nin normalin dışında kullanılmasıyla doğabilecek arızaların giderilmesini kapsamadığı gibi, aşağıdaki durumlar da garanti dışıdır:

1. Kullanma hatalarından meydana gelen hasar ve arızalar,
2. Ürünün müşteriye tesliminden sonraki yükleme, boşaltma ve taşıma sırasında oluşan hasar ve arızalar,
3. Voltaj düşüklüğü veya fazlalığı; hatalı elektrik tesisatı; ürünün etiketinde yazılı voltajdan farklı voltajda kullanma nedenlerinden meydana gelecek hasar ve arızalar,
4. Yangın ve yıldırım düşmesi ile meydana gelecek arızalar ve hasarlar.
5. Ürünün kullanma kılavuzlarında yer alan hususlara aykırı kullanılmasıyla kaynaklanan arızalar.

Yukarıda belirtilen arızaların giderilmesi ücret karşılığında yapılır.

Ürünün kullanım yerine montaj ve nakliyesi ürün fiyatına dahil değildir.

Garanti belgesinin tekmül ettirilerek tüketiciye verilmesi sorumluluğu, tüketicinin malı satın aldığı satıcı, bayi, acenta ya da temsilciliklere aittir. Garanti belgesi üzerinde tahrifat yapıldığı, ürün üzerindeki orijinal seri numarası kaldırıldı veya tahrif edildiği takdirde bu garanti geçersizdir.

Ürününüzün CE uygunluk değerlendirilmesi Arçelik A.Ş. tesislerinde yapılmıştır.

Çağrı Merkezi
444 0 888

Diğer Numara
0216 585 8 888

ARÇELİK A.Ş. Tuzla 34950 İstanbul
Tel: (0-216) 585 85 85 Fax: (0-216) 585 80 80



**GARANTİ
BELGESİ**

otomatik çamaşır makinesi

ARÇELİK Çamaşır Makinesi'nin, kullanma kılavuzunda gösterildiği şekilde kullanılması ve Arçelik'in yetkili kadrosu Servis elemanları dışındaki kişiler tarafından bakım, onarım veya başka bir nedenle müdahale edilmemiş olması şartıyla, bütün parçalar dahil olmak üzere tamam malzeme, işçilik ve üretim hatalarına karşı ürünün teslim tarihinden itibaren **3 (ÜÇ) YIL SÜRELE GARANTİ EDİLMİŞTİR.**

Garanti kapsamında içinde gerek malzeme ve işçilik, gerekse montaj hatalarından dolayı arızalanması halinde yapılacak işlemler için, işçilik masrafı, değiştirilen parça bedeli ya da başka bir ad altında hiçbir ücret talep edilmeyecektir. Garanti süresi içinde yapılacak onarımlarda geçen süre, garanti süresine ilave edilir. Tamir süresi 30 iş günüdür. Bu süre mamulün yetkili servis atölyelerimizde, yetkili servis atölyelerimizin bulunmaması durumunda Yetkili Satıcılarımıza veya Firmamıza bildirildiği tarihten itibaren başlar. Ürünün arızasının 15 iş günü içerisinde giderilememesi halinde Arçelik A. Şi. ürünün tamiri tamamlanmaya kadar, benzer özelliklere sahip başka bir ürünü, müşterinin kullanımına tahsis edecektir.

Arızanın giderilmesi konusunda uygulanacak teknik yöntemlerin tespiti ile değiştirilecek parçaların saptanması tamamen firmamıza aittir. Arızanın giderilmesi ürünün bulunduğu yerde veya Yetkili Servis atölyelerinde yapılabilir. Müşterimizin buna onay şartıdır.

Ayrıca;

-Ürünün teslim tarihinden itibaren garanti süresi içinde kalmak kaydıyla bir yıl içerisinde, aynı arızayı ikiden fazla tekrarlaması veya farklı arızaların dörtten fazla ortaya çıkması sonucu üründen yararlanamamasının süreklilik kazanması,

-Tamiri için gereken azami sürenin afloatması

-Yetkili Servis atölyelerince; mevcut olmaması halinde sızmasıyla Yetkili Satıcılarımız, bayi, acente temsilcilerimizden birisinin bölgeye en yakın servis yetkilisiyle birlikte veya firmamıza yetkilisince düzenlenecek raporla arızanın tamirinin mümkün bulunmadığını belirlemesi durumunda, ücretsiz olarak değiştirme işlemi yapılacaktır.

Garanti belgesi ile ilgili olarak çıkabilecek sorunlar için Sanayi ve Ticaret Bakanlığı, Tüketicinin ve Rekabetin Korunması Genel Müdürlüğü'ne başvurulabilir. Bu Garanti Belgesi'nin kullanılmasına 4077 sayılı Tüketicinin Korunması Hakkında Kanun ile bu Kanun'a dayanılarak yürürlüğe konulan Garanti Belgesi Uygulama Esaslarına Dair Tebliği uyarınca, T.C. Sanayi ve Ticaret Bakanlığı, Tüketicinin ve Rekabetin Korunması Genel Müdürlüğü tarafından izin verilmiştir.

GENEL MÜDÜR

ARÇELİK A.Şi.

GENEL MÜDÜR YRD.

Seri No:

Tip: 3340 F - 4120 F

3650 FT - 4450 FT

3800 FT - 4900 FTS

Teslim Tarihi, Yeri:

Fatura Tarihi, No:

Satıcı Firma Unvanı:

Adres:

Tel-Faks:

Satıcı Firma (Kafle ve imza):